

RU

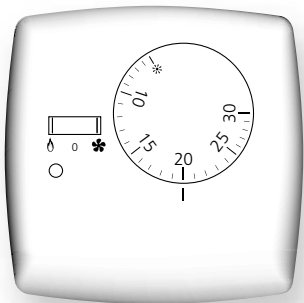

Механический комнатный терморегулятор.
Инструкция по монтажу и эксплуатации.

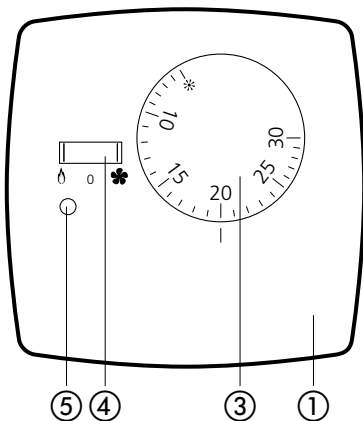



Рис. 1



Рис. 2

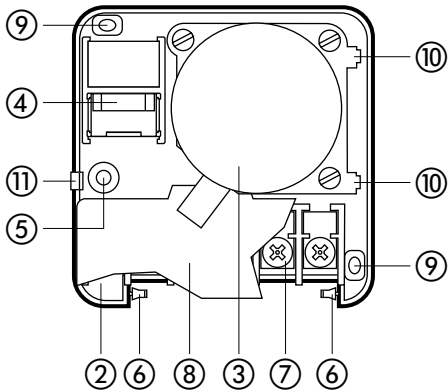

Рис. 3

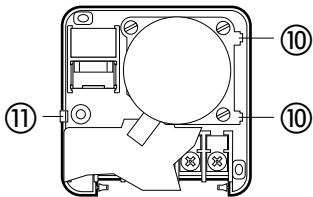
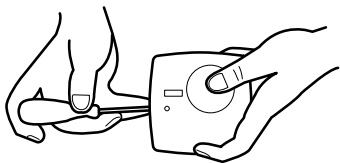

значение 20°C (68°F)

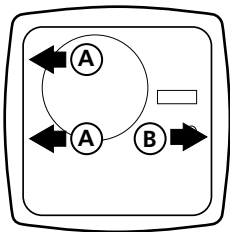

Рис. 4

- | | |
|---------------------------------|-----------------------------|
| ① Крышка | ⑥ Рейтеры |
| ② Основание | ⑦ Клеммная колодка |
| ③ Регулировочная ручка | ⑧ Накладка клеммной колодки |
| ④ Переключатель функций | ⑨ Крепёжные отверстия |
| ⑤ Индикатор
функционирования | ⑩ Крючки |
| | ⑪ Зубец |
-

Габаритные размеры

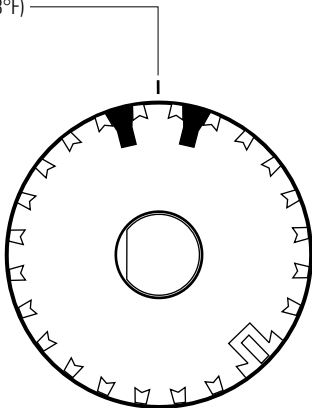
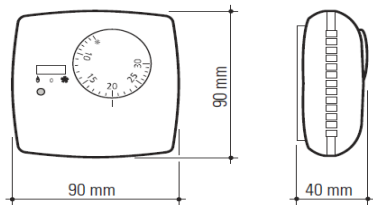

Инструкции по эксплуатации и установке Механический комнатный терморегулятор

Комнатный терморегулятор предназначен для автоматической регулировки температуры в таких помещениях, как дома, школы, залы, мастерские, а также для различных применений в сфере гражданского, промышленного отопления и кондиционирования. Замыкание и размыкание контакта происходит посредством определения температуры окружающей среды расширительного мешка насыщенного пара.

Установка желаемой температуры окружающей среды достигается посредством регулировочной, легко поворачиваемой ручки.

В случае продолжительного простоя системы отопления в зимний период, чтобы предотвратить замерзание трубопроводов, комнатный терморегулятор может гарантировать противоморозную защиту.

Для приведения в действие достаточно воздействовать на регулировочную ручку комнатного терморегулятора и обеспечить совпадение* (+ 5 °C / + 41 °F) с указателем.

Имеются пять моделей комнатного терморегулятора:

- модель с тремя контактами без индикатора.
- модель с тремя контактами с индикатором.

- модель с двумя контактами с индикатором и переключателем зима/выкл./лето.
- модель с тремя контактами, с индикатором и выключателем вкл./выкл.
- модель с тремя контактами, с индикатором и отдельным выключателем вкл./выкл.

Технические данные

Датчик, реагирующий на расширение газа

Механизм ограничения температуры

Ёмкость контактов	10 (2.5) A - 250 Vac
Регулировка температуры	от +5 °C до + 30 °C (от + 41 °F до + 86 °F)
Дифференциал срабатывания	1.4 °C
Напряжение питания	230 В
Размеры	90 x 90 x 40 (мм)
Вес	от 130 г до 145 г

IP 20 - 

Соответствие нормативам

Соответствует директиве СЕЕ n° 89/336 и последующим изменениям; n° 73/23 и последующим изменениям.

Установка

Комнатный терморегулятор должен устанавливаться на расстоянии приблизительно 1.5 м от пола, в показательной зоне температуры окружающей среды. Не допускать установку в зонах застоя воздуха, рядом с дверями, окнами, вблизи источников тепла и т.д.

Для установки действовать следующим образом:

- Снять крышку ① путём нажатия отверткой на крючок блокировки крышки и приложить лёгкое давление вниз на регулировочную ручку (Рис.1).
- Прикрепить прибор к стенке посредством винтов Ø макс 3.5 мм.

ПРИМЕЧАНИЕ Убедиться в отсутствии на стенах неровностей и не допускать чрезмерного затягивания крепёжных винтов.

Не допускать выполнение крепёжных отверстий при использовании терморегулятора в качестве калибра.

- Провести соединительные кабели через прорезь, расположенную в нижней части терморегулятора и снять накладку клеммной колодки ⑧.
- Выполнить электрические соединения с клеммной колодкой в соответствии с электрической схемой, приведённой внутри крышки, вновь установить накладку.

- Вновь установить крышку, вставляя два крючка ⑩ терморегулятора в специальные гнезда А и слегка нажимая на основание, пока зубец ⑪ блокировки не зацепится в соответствующем гнезде В (Рис. 2).

Внимание!

Установка должна осуществляться квалифицированным персоналом в соответствии с действующими техническими нормами.

Использование терморегулятора

Для регулировки температуры воздействовать на ручку, обеспечивая совпадение желаемого значения с контрольным указателем. Для блокировки регулировки снять ручку (Рис. 3) и вставить рейтеры, ⑥ находящиеся в основании терморегулятора, в гнезда под самой ручкой.

Пример: Для блокировки ручки на 20 °С (68 °F) вставить два рейтера в гнезда в соответствии с Рис. 4.

Данные могут подвергаться изменениям, признанным необходимыми в целях улучшения продукции.

Электрические схемы

модель с тремя контактами без индикатора.

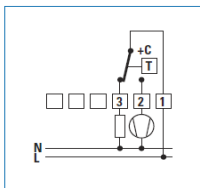

модель с тремя контактами с индикатором.

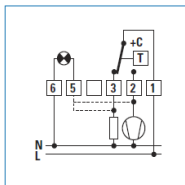

модель с тремя контактами, с индикатором и отдельным выключателем вкл./выкл.

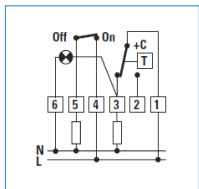

Электрические схемы

модель с тремя контактами, с индикатором и выключателем вкл./выкл.

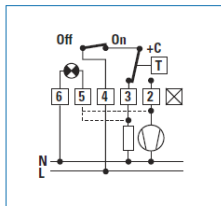

модель с двумя контактами с индикатором и переключателем зима/выкл./лето.

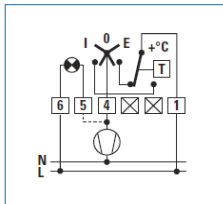



Берегите окружающую среду!

Для соответствующей утилизации различные материалы должны разделяться и сдаваться в соответствии с действующим нормативом.



9003829000001

Rev. 0 - 02.2007 - Ufficio Pubblicità & Immagine - NM