

РАСПРЕДЕЛИТЕЛЬНЫЕ КОЛЛЕКТОРНЫЕ БЛОКИ ДЛЯ СИСТЕМ ВОДЯНОГО ОТОПЛЕНИЯ И ТЕПЛОГО ВОДЯНОГО ПОЛА

Тип: RMS

1. НАИМЕНОВАНИЕ

Коллекторы распределительные для систем теплого водяного пола ROMMER, тип RMS.

2. НАЗНАЧЕНИЕ

Коллекторные распределительные блоки ROMMER – предназначены для улучшения производительности систем отопления зданий, за счет равномерного распределения теплоносителя по контурам. Коллекторы могут использоваться как в домах индивидуальной застройки, так и в системах отопления многоквартирных жилых зданий, где требуется распределение потока теплоносителя между помещениями на этаже многоквартирного многоэтажного жилого или административного здания.

Коллекторные блоки выполняют следующие функции:

- независимое друг от друга присоединение контуров системы отопления и распределение по ним теплоносителя;
- гидравлическая балансировка системы в пределах квартиры, обслуживаемой одним коллекторным блоком;
- регулирование температуры воздуха в отапливаемых помещениях;
- удаление воздуха из системы отопления и ее дренаж;
- отключение отдельных контуров и системы отопления в целом.

Благодаря многофункциональности коллекторных блоков в отапливаемых помещениях создаются не только комфортные условия для пребывания людей, но и значительно увеличиваются сроки службы оборудования и систем теплоснабжения. Использование коллекторов позволяет контролировать все параметры системы, обеспечивая идеальный баланс. Это помогает избежать лишних затрат и обеспечивает повышенный уровень теплового комфорта.

3. УСТРОЙСТВО И ТЕХНИЧЕСКИЕ ХАРАКТЕРИСТИКИ

3.1. УСТРОЙСТВО КОЛЛЕКТОРНОГО БЛОКА

Распределительный коллекторный блок ROMMER состоит из подающей и обратной гребенок, каждая из которых имеет от 2 до 12 выходов. Подающая гребенка имеет возможность отключения (перекрытия) каждого отдельного контура системы отопления или теплого пола, для чего оснащается расходомерами, либо запорно-регулирующими клапанами. Обратная гребенка оборудуется терморегулирующими клапанами с предварительной настройкой пропускной способности. Терморегулирующие клапаны могут быть автоматизированы с помощью термоэлектрических сервоприводов. Для ограничения расхода теплоносителя на каждый отвод выполняется предварительная настройка пропускной способности.

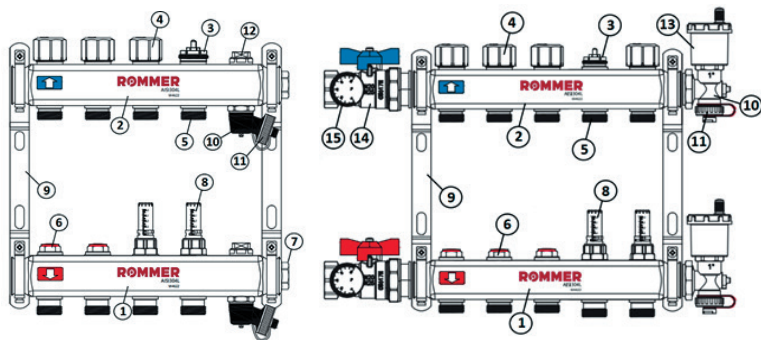

| № | НАИМЕНОВАНИЕ | МАТЕРИАЛ | КОЛ-ВО, ШТ. |
|----|---|------------------------------|-------------|
| 1 | Коллектор подающей линии | Нерж. Сталь AISI 304L | 1 |
| 2 | Коллектор обратной линии | Нерж. Сталь AISI 304L | 1 |
| 3 | Клапан терморегулятора | Латунь CW617N + нерж. Сталь | 2-12** |
| 4 | Регулирующий колпачок клапана терморегулятора | Пластик PA | 2-12** |
| 5 | Штуцер под компрессионный фитинг типа «Евроконус» | Латунь CW617N | 4-24** |
| 6 | Клапан запорно-регулирующий* | Латунь CW617N | 2-12** |
| 7 | Заглушка коллектора | Никелированная латунь CW617N | 2-12** |
| 8 | Расходомер балансировочный* | Латунь CW617N + пластик PA | 2-12** |
| 9 | Комплект кронштейнов | Сталь Q 235 | 2 |
| 10 | Спускной кран | Латунь CW614N + пластик PA | 2 |
| 11 | Крышка-ключ спускного крана | Латунь CW617N | 2 |
| 12 | Воздухоотводчик ручной (кран Маевского) | Латунь CW617N | 2 |
| 13 | Воздухоотводчик автоматический | Латунь CW617N + Пластик PA | 2 |
| 14 | Кран шаровой | Никелированная латунь CW617N | 2 |
| 15 | Термометр с патрубком | Пластик, нержавеющая сталь | 2 |

* На коллекторе либо все клапаны запорно-регулирующие, либо все расходомеры балансировочные.

** По количеству входов/выходов на коллекторах.

Коллекторы могут быть укомплектованы шаровыми кранами для отключения от системы отопления, а также спускными кранами и ручными или автоматическими воздушными клапанами, устанавливаемыми в конце каждого коллектора.

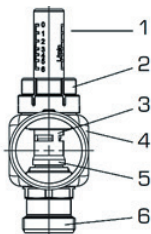

КОЛЛЕКТОР ПОДАЮЩИЙ С БАЛАНСИРОВОЧНЫМИ РАСХОДОМЕРАМИ

1. Стакан смотровой – жаропрочный пластик.
2. Гайка настройки расходомера с защитным кольцом – латунь CW617N, пластик.
3. Вставка расходомера – латунь CW617N.
4. Корпус подающего коллектора – нержавеющая сталь AISI 304L.
5. Прокладка – EPDM.
6. Штуцер под компрессионный фитинг типа «Евроконус» – латунь CW617N.

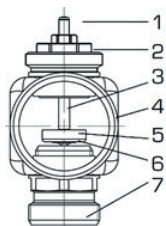

КОЛЛЕКТОР ОБРАТНЫЙ С КЛАПАНАМИ ТЕРМОРЕГУЛЯТОРОВ

1. Шток – нержавеющая сталь AISI 304L.
2. Блок сальниковый – латунь CW614N.
3. Корпус клапана – латунь CW617N.
4. Корпус обратного коллектора – нержавеющая сталь AISI 304L.
5. Затвор клапана – латунь CW617N.
6. Уплотнитель золотника – EPDM.
7. Штуцер под компрессионный фитинг типа «Евроконус» – латунь CW617N.

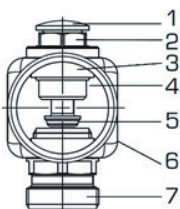

КОЛЛЕКТОР ПОДАЮЩИЙ С ЗАПОРНО-БАЛАНСИРОВОЧНЫМИ КЛАПАНАМИ

1. Заглушка защитная – пластик.
2. Гайка штока – латунь CW614N.
3. Корпус клапана – латунь CW617N.
4. Прокладка – EPDM.
5. Затвор клапана – латунь CW617N.
6. Корпус подающего коллектора – нержавеющая сталь AISI 304L.
7. Штуцер под компрессионный фитинг типа «Евроконус» – латунь CW617N.

Регулирующие клапаны терморегуляторов могут приводиться в действие с помощью термоэлектрических приводов с посадочной резьбой M30 x 1,5, управляемых электрическими комнатными термостатами.

3.2. ТЕХНИЧЕСКИЕ ХАРАКТЕРИСТИКИ РАСПРЕДЕЛИТЕЛЬНЫХ КОЛЛЕКТОРОВ

| НАИМЕНОВАНИЕ ПАРАМЕТРА | ЗНАЧЕНИЕ ПАРАМЕТРА | | | | | | |
|--|-----------------------------|----------|----------|---------------|----------|----------|----------|
| | МАРКА КОЛЛЕКТОРНОГО БЛОКА | RMS-1200 | RMS-1201 | RMS-1210 | RMS-3200 | RMS-3201 | RMS-3210 |
| Материал коллекторов | Нержавеющая сталь AISI 304L | | | | | | |
| Максимальное рабочее давление $P_{РАБ}$, бар | 6 | 6 | 6 | 10 | 10 | 10 | 10 |
| Максимальный перепад давления между входами, бар | 1,5 | | | | | | |
| Максимальная температура теплоносителя $T_{МАКС}$, °C | 70 | 70 | 70 | 90 | 90 | 90 | 90 |
| Шкала термометра, °C | 80 | | | | | | |
| Размер резьбы шарового крана, дюймы | 1" | | | UNI ISO 228/1 | | | |
| Размер резьбы входных/выходных штуцеров, дюймы | 3/4" | | | | | | |
| Средний срок службы, лет | 10 | | | | | | |
| Темп-ра транспортировки и хранения, °C | От -50 до +50 | | | | | | |

4. ГИДРАВЛИЧЕСКИЕ ХАРАКТЕРИСТИКИ ЭЛЕМЕНТОВ КОЛЛЕКТОРОВ

4.1. ДИАГРАММА НАСТРОЙКИ КЛАПАНА РУЧНОГО ЗАПОРНО-БАЛАНСИРОВОЧНОГО

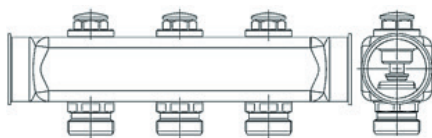
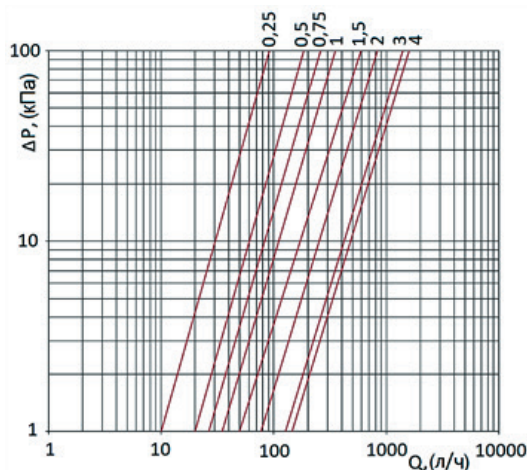

| ПОЗИЦИЯ | КОЛИЧЕСТВО ОБОРОТОВ | K_v , м³/ч |
|---------|-----------------------|--------------|
| 1 | 0,25 | 0,39 |
| 2 | 0,5 | 0,54 |
| 3 | 0,75 | 0,98 |
| 4 | 1 | 1,09 |
| 5 | 1,5 | 1,24 |
| 6 | 2 | 1,56 |
| 7 | 3 | 2,04 |
| 8 | 4 (полностью открыто) | 2,31 |

4.2. ДИАГРАММА ГИДРАВЛИЧЕСКОГО СОПРОТИВЛЕНИЯ БАЛАНСИРОВОЧНОГО РАСХОДОМЕРА

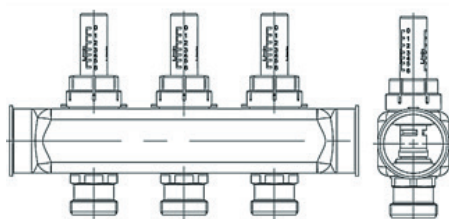
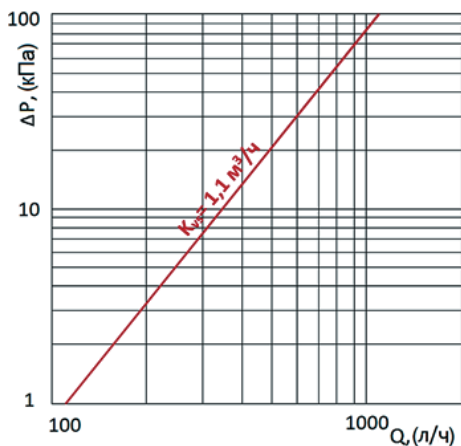

| ИНДЕКС НАСТРОЙКИ | КОЛИЧЕСТВО ОБОРОТОВ | K_v , м³/ч |
|------------------|---------------------|--------------|
| - | - | 1,1 |

4.3. ДИАГРАММА ГИДРАВЛИЧЕСКОГО СОПРОТИВЛЕНИЯ ШТУЦЕРА ПОД ФИТИНГ ТИПА «ЕВРОКОНУС»

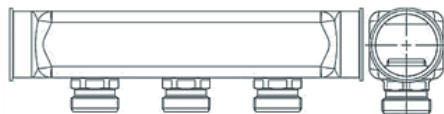
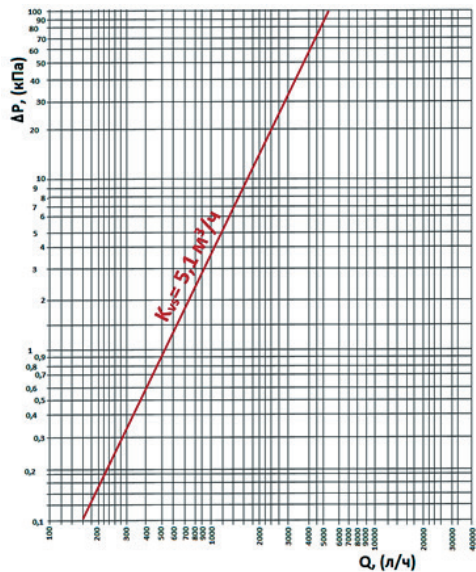

| ИНДЕКС НАСТРОЙКИ | КОЛИЧЕСТВО ОБОРОТОВ | K_{vF} , $\text{M}^3/\text{Ч}$ |
|------------------|---------------------|----------------------------------|
| - | - | 5,1 |

4.4. ДИАГРАММА ГИДРАВЛИЧЕСКОГО СОПРОТИВЛЕНИЯ ШТУЦЕРА КЛАПАНА ТЕРМОРЕГУЛЯТОРА

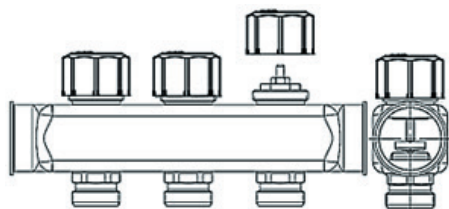
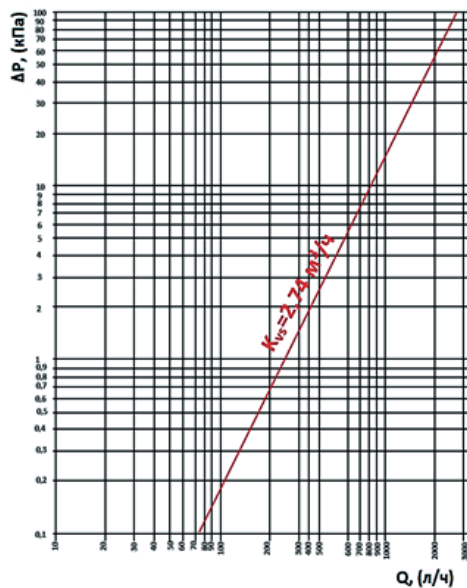

| ИНДЕКС НАСТРОЙКИ | КОЛИЧЕСТВО ОБОРОТОВ | K_{vF} , $\text{M}^3/\text{Ч}$ |
|------------------|---------------------|----------------------------------|
| - | - | 2,74 |

5. НОМЕНКЛАТУРА И ГАБАРИТНЫЕ РАЗМЕРЫ**5.1. БЛОК КОЛЛЕКТОРНЫЙ ИЗ НЕРЖАВЕЮЩЕЙ СТАЛИ RMS-1200**

| ЭСКИЗ | Артикул | КОЛИЧЕСТВО ВХОДОВ/ВЫХОДОВ, ШТ. | МАССА, КГ |
|---|-----------------|--------------------------------------|-----------|
|  | RMS-1200-000002 | 2 | 1,19 |
| | RMS-1200-000003 | 3 | 1,82 |
| | RMS-1200-000004 | 4 | 2,35 |
| | RMS-1200-000005 | 5 | 2,56 |
| | RMS-1200-000006 | 6 | 3,35 |
| | RMS-1200-000007 | 7 | 3,88 |
| | RMS-1200-000008 | 8 | 4,39 |
| | RMS-1200-000009 | 9 | 4,88 |
| | RMS-1200-000010 | 10 | 5,33 |
| | RMS-1200-000011 | 11 | 5,86 |
| | RMS-1200-000012 | 12 | 6,29 |

5.1.1. КОМПЛЕКТАЦИЯ КОЛЛЕКТОРНОГО БЛОКА RMS-1200

| НАИМЕНОВАНИЕ | КОЛИЧЕСТВО, ШТ. |
|---|-----------------|
| Комплект кронштейнов | 2 |
| Коллектор подающей линии | 1 |
| Штуцер под компрессионный фитинг типа «Евроконус» | 4-24* |
| Коллектор обратной линии | 1 |
| Клапан терморегулятора с регулирующим колпачком | 2-12* |
| Балансировочный расходомер | 2-12* |

*По числу входов выходов

5.2. БЛОК КОЛЛЕКТОРНЫЙ ИЗ НЕРЖАВЕЮЩЕЙ СТАЛИ RMS-1201

| ЭСКИЗ | Артикул | КОЛИЧЕСТВО ВХОДОВ/ВЫХОДОВ, ШТ. | МАССА, КГ |
|--|-----------------|--------------------------------------|-----------|
|  | RMS-1201-000002 | 2 | 1,66 |
| | RMS-1201-000003 | 3 | 2,42 |
| | RMS-1201-000004 | 4 | 2,93 |
| | RMS-1201-000005 | 5 | 3,42 |
| | RMS-1201-000006 | 6 | 3,95 |
| | RMS-1201-000007 | 7 | 4,46 |
| | RMS-1201-000008 | 8 | 4,95 |
| | RMS-1201-000009 | 9 | 5,40 |
| | RMS-1201-000010 | 10 | 5,93 |
| | RMS-1201-000011 | 11 | 6,36 |
| | RMS-1201-000012 | 12 | 6,92 |

5.2.1. КОМПЛЕКТАЦИЯ КОЛЛЕКТОРНОГО БЛОКА RMS-1201

| НАИМЕНОВАНИЕ | КОЛИЧЕСТВО, ШТ. |
|---|-----------------|
| Комплект кронштейнов | 2 |
| Коллектор подающей линии | 1 |
| Штуцер под компрессионный фитинг типа «Евроконус» | 4-24* |
| Коллектор обратной линии | 1 |
| Клапан терморегулятора с регулирующим колпачком | 2-12* |
| Балансировочный расходомер | 2-12* |
| Ручной воздухоотводчик (кран Маевского) | 2 |
| Спускной кран с крышкой-ключом | 2 |

*По числу входов выходов

5.3. БЛОК КОЛЛЕКТОРНЫЙ ИЗ НЕРЖАВЕЮЩЕЙ СТАЛИ RMS-1210

| ЭСКИЗ | Артикул | КОЛИЧЕСТВО ВХОДОВ/ВЫХОДОВ, ШТ. | МАССА, КГ |
|--|-----------------|--------------------------------------|-----------|
|  | RMS-1210-000002 | 2 | 2,85 |
| | RMS-1210-000003 | 3 | 3,48 |
| | RMS-1210-000004 | 4 | 4,01 |
| | RMS-1210-000005 | 5 | 4,52 |
| | RMS-1210-000006 | 6 | 5,01 |
| | RMS-1210-000007 | 7 | 5,54 |
| | RMS-1210-000008 | 8 | 6,05 |
| | RMS-1210-000009 | 9 | 6,54 |
| | RMS-1210-000010 | 10 | 6,99 |
| | RMS-1210-000011 | 11 | 7,53 |
| | RMS-1210-000012 | 12 | 7,95 |

5.3.1. КОМПЛЕКТАЦИЯ КОЛЛЕКТОРНОГО БЛОКА RMS-1210

| НАИМЕНОВАНИЕ | КОЛИЧЕСТВО, ШТ. |
|---|-----------------|
| Шаровой кран с разъёмным соединением | 2 |
| Вставка со стрелочным термометром | 2 |
| Комплект кронштейнов | 2 |
| Коллектор подающей линии | 1 |
| Штуцер под компрессионный фитинг типа «Евроконус» | 4-24* |
| Коллектор обратной линии | 1 |
| Клапан терморегулятора с регулирующим колпачком | 2-12* |
| Балансировочный расходомер | 2-12* |
| Воздухоотводчик автоматический | 2 |
| Спускной кран с крышкой-ключом | 2 |

*По числу входов выходов

5.4. БЛОК КОЛЛЕКТОРНЫЙ ИЗ НЕРЖАВЕЮЩЕЙ СТАЛИ RMS-3200

| ЭСКИЗ | Артикул | КОЛИЧЕСТВО ВХОДОВ/ВЫХОДОВ, ШТ. | МАССА, КГ |
|---|-----------------|--------------------------------------|-----------|
|  | RMS-3200-000002 | 2 | 1,17 |
| | RMS-3200-000003 | 3 | 1,79 |
| | RMS-3200-000004 | 4 | 2,31 |
| | RMS-3200-000005 | 5 | 2,81 |
| | RMS-3200-000006 | 6 | 3,29 |
| | RMS-3200-000007 | 7 | 3,81 |
| | RMS-3200-000008 | 8 | 4,31 |
| | RMS-3200-000009 | 9 | 4,79 |
| | RMS-3200-000010 | 10 | 5,23 |
| | RMS-3200-000011 | 11 | 5,75 |
| | RMS-3200-000012 | 12 | 6,17 |

5.4.1. КОМПЛЕКТАЦИЯ КОЛЛЕКТОРНОГО БЛОКА RMS-3200

| НАИМЕНОВАНИЕ | КОЛИЧЕСТВО, ШТ. |
|---|-----------------|
| Комплект кронштейнов | 2 |
| Коллектор подающей линии | 1 |
| Штуцер под компрессионный фитинг типа «Евроконус» | 4-24* |
| Коллектор обратной линии | 1 |
| Клапан терморегулятора с регулирующим колпачком | 2-12* |
| Запорно-балансировочный клапан | 2-12* |

*По числу входов выходов

5.5. БЛОК КОЛЛЕКТОРНЫЙ ИЗ НЕРЖАВЕЮЩЕЙ СТАЛИ RMS-3201

| ЭСКИЗ | Артикул | КОЛИЧЕСТВО ВХОДОВ/ВЫХОДОВ, ШТ. | МАССА, КГ |
|---|-----------------|--------------------------------|-----------|
|  | RMS-3201-000002 | 2 | 1,64 |
| | RMS-3201-000003 | 3 | 2,40 |
| | RMS-3201-000004 | 4 | 2,90 |
| | RMS-3201-000005 | 5 | 3,38 |
| | RMS-3201-000006 | 6 | 3,90 |
| | RMS-3201-000007 | 7 | 4,40 |
| | RMS-3201-000008 | 8 | 4,88 |
| | RMS-3201-000009 | 9 | 5,33 |
| | RMS-3201-000010 | 10 | 5,85 |
| | RMS-3201-000011 | 11 | 6,27 |
| | RMS-3201-000012 | 12 | 6,83 |

5.5.1. КОМПЛЕКТАЦИЯ КОЛЛЕКТОРНОГО БЛОКА RMS-3201

| НАИМЕНОВАНИЕ | КОЛИЧЕСТВО, ШТ. |
|---|-----------------|
| Комплект кронштейнов | 2 |
| Коллектор подающей линии | 1 |
| Штуцер под компрессионный фитинг типа «Евроконус» | 4-24* |
| Коллектор обратной линии | 1 |
| Клапан терморегулятора с регулирующим колпачком | 2-12* |
| Запорно-балансировочный клапан | 2-12* |
| Ручной воздухоотводчик (кран Маевского) | 2 |
| Спускной кран с крышкой-ключом | 2 |

*По числу входов выходов

5.6. БЛОК КОЛЛЕКТОРНЫЙ ИЗ НЕРЖАВЕЮЩЕЙ СТАЛИ RMS-3210

| ЭСКИЗ | Артикул | КОЛИЧЕСТВО ВХОДОВ/ВЫХОДОВ, ШТ. | МАССА, КГ |
|---|-----------------|--------------------------------|-----------|
|  | RMS-3210-000002 | 2 | 2,85 |
| | RMS-3210-000003 | 3 | 3,47 |
| | RMS-3210-000004 | 4 | 4,01 |
| | RMS-3210-000005 | 5 | 4,51 |
| | RMS-3210-000006 | 6 | 5,00 |
| | RMS-3210-000007 | 7 | 5,53 |
| | RMS-3210-000008 | 8 | 6,03 |
| | RMS-3210-000009 | 9 | 6,52 |
| | RMS-3210-000010 | 10 | 6,97 |
| | RMS-3210-000011 | 11 | 7,50 |
| | RMS-3210-000012 | 12 | 7,93 |

5.6.1. КОМПЛЕКТАЦИЯ КОЛЛЕКТОРНОГО БЛОКА RMS-3210

| НАИМЕНОВАНИЕ | КОЛИЧЕСТВО, ШТ. |
|---|-----------------|
| Шаровой кран с разъёмным соединением | 2 |
| Вставка со стрелочным термометром | 2 |
| Комплект кронштейнов | 2 |
| Коллектор подающей линии | 1 |
| Штуцер под компрессионный фитинг типа «Евроконус» | 4-24* |
| Коллектор обратной линии | 1 |
| Клапан терморегулятора с регулирующим колпачком | 2-12* |
| Запорно-балансировочный клапан | 2-12* |
| Воздухоотводчик автоматический | 2 |
| Спускной кран с крышкой-ключом | 2 |

*По числу входов выходов

5.7. БЛОК КОЛЛЕКТОРНЫЙ ИЗ НЕРЖАВЕЮЩЕЙ СТАЛИ RMS-4401







| ЭСКИЗ | Артикул | КОЛИЧЕСТВО ВХОДОВ/ВЫХОДОВ, ШТ. | МАССА, КГ |
|---|-----------------|--------------------------------|-----------|
|  | RMS-4401-000002 | 2 | 1,05 |
| | RMS-4401-000003 | 3 | 1,54 |
| | RMS-4401-000004 | 4 | 1,94 |
| | RMS-4401-000005 | 5 | 2,30 |
| | RMS-4401-000006 | 6 | 2,66 |
| | RMS-4401-000007 | 7 | 3,04 |
| | RMS-4401-000008 | 8 | 3,41 |
| | RMS-4401-000009 | 9 | 3,76 |
| | RMS-4401-000010 | 10 | 4,07 |
| | RMS-4401-000011 | 11 | 4,47 |
| | RMS-4401-000012 | 12 | 4,76 |



5.7.1. КОМПЛЕКТАЦИЯ КОЛЛЕКТОРНОГО БЛОКА RMS-4401

| НАИМЕНОВАНИЕ | КОЛИЧЕСТВО, ШТ. |
|---|-----------------|
| Комплект кронштейнов | 2 |
| Коллектор подающей линии | 1 |
| Штуцер под компрессионный фитинг типа «Евроконус» | 4-24* |
| Коллектор обратной линии | 1 |
| Ручной воздухоотводчик (кран Маевского) | 2 |

*По числу входов выходов

5.8. ЗАПАСНЫЕ ЧАСТИ К КОЛЛЕКТОРАМ

| ЭСКИЗ | Артикул | НАИМЕНОВАНИЕ | ТИП РЕЗЬБЫ | МАССА, КГ |
|---|-----------------|--|------------|-----------|
|  | RMS-1001-030001 | Комплект прямых шаровых кранов с термометрами | 1" | 1,0 |
|  | RSP-1001-000001 | Расходомер для коллекторов из нержавеющей стали | 1/2" | 0,06 |
|  | RMS-1001-010001 | Регулируемый концевой фитинг с дренажным вентилем, автоматический воздухоотводчик 1" | 1" | 0,34 |
|  | RMS-1001-020001 | Регулируемый концевой фитинг с дренажным вентилем, ручной воздухоотводчик 1" | 1" | 0,22 |
|  | RSP-1001-000005 | Запорно-балансировочный клапан для коллекторов из нержавеющей стали | 1/2" | 0,06 |
|  | RSP-1001-000006 | Термостатический клапан для коллекторов из нержавеющей стали | 1/2" | 0,065 |

| | | | | |
|---|-----------------|--|---------|-------|
|  | RFC-1021-001620 | Фитинг компрессионный для труб PEX-AL-PEX-б 16x2,0 | 3/4" | 0,065 |
| | RFC-1021-002020 | Фитинг компрессионный для труб PEX-AL-PEX-б 20x2,0 | 3/4" | 0,065 |
| | RFC-1026-162634 | Фитинг компрессионный для труб PEX-AL-PEX-с 16x2,6 | 3/4" | 0,065 |
| | RFC-1026-202934 | Фитинг компрессионный для труб PEX-AL-PEX-с 20x2,9 | 3/4" | 0,065 |
|  | RFC-1020-001620 | Фитинг компрессионный для труб PEX 16x2,0 | 3/4" | 0,065 |
|  | RFP-0001-000001 | Заглушка коллектора | 1" | 0.052 |
|  | RFC-0001-000034 | Колпачок регулирующий для клапана терморегулятора | M30*1.5 | 0.007 |

5.9. ГАБАРИТНЫЕ РАЗМЕРЫ

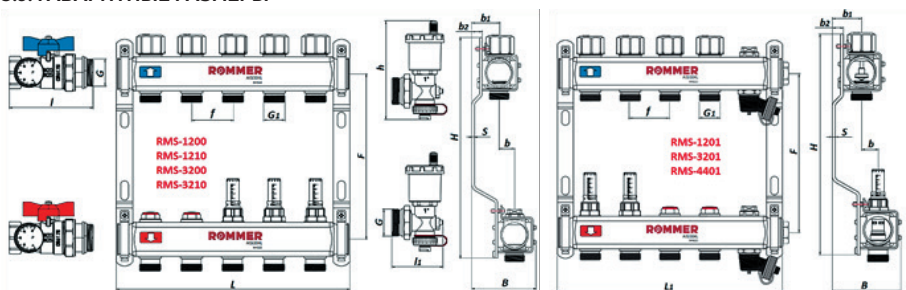

| КОЛИЧЕСТВО ВХОДОВ/ ВЫХОДОВ, ШТ. | АРТИКУЛ | | | | | | | | | | | | | РЕЗЬБА | |
|--|---------|-----|-------|------|-----|-----|-----|----|----|------|----|------|-----|--------|------|
| | L | L1 | l | l1 | H | h | F | f | B | b | b1 | b2 | S | G | G1 |
| 2 | 130 | 190 | | | | | | | | | | | | | |
| 3 | 180 | 240 | | | | | | | | | | | | | |
| 4 | 230 | 290 | | | | | | | | | | | | | |
| 5 | 280 | 340 | | | | | | | | | | | | | |
| 6 | 330 | 390 | | | | | | | | | | | | | |
| 7 | 380 | 440 | 101,5 | 61,5 | 285 | 120 | 210 | 50 | 84 | 20,5 | 35 | 13,5 | 3,5 | 1" | 3/4" |
| 8 | 430 | 490 | | | | | | | | | | | | | |
| 9 | 480 | 540 | | | | | | | | | | | | | |
| 10 | 530 | 590 | | | | | | | | | | | | | |
| 11 | 580 | 640 | | | | | | | | | | | | | |
| 12 | 630 | 690 | | | | | | | | | | | | | |

L - Длина коллекторов артикулы: RMS-1200; RMS-1210; RMS-3200; RMS-3210;

L1 - Длина коллекторов артикулы: RMS-1201; RMS-3201; RMS-4401

6. РЕКОМЕНДАЦИИ ПО ПРОЕКТИРОВАНИЮ, МОНТАЖУ, НАЛАДКЕ, ЭКСПЛУАТАЦИИ

Проектирование инженерных систем с коллекторными блоками следует выполнять с использованием соответствующих компьютерных программ. При монтаже следует соблюдать требования (СП60.13330.2016, СП30.1333.2012, СП41-102-98, СП40-109-980, СП 40-103-98). Коллекторные блоки ROMMER должны эксплуатироваться при давлении и температуре, изложенных в настоящем паспорте.

Выбор коллекторных блоков должен осуществляться квалифицированными (сертифицированными) специалистами, прошедшими обучение в компании ТЕРЕМ. Выбор коллекторного блока зависит от типа системы отопления, количества присоединяемых к коллекторам контуров и параметров теплоносителя.

Коллекторные блоки с балансировочными расходомерами широко применяются в системах напольного отопления, а блоки без всяких регулирующих устройств – в системах отопления с радиаторами и конвекторами, оснащенными радиаторными терморегуляторами.

Коллекторные блоки ROMMER могут устанавливаться свободно на стене или размещаться в коллекторных шкафах, которые не только выполняют декоративную функцию, скрывая оборудование и трубы, но и защищают их от случайных механических повреждений.

Блоки коллекторные ROMMER рассчитаны на применение в системах отопления с разводкой из полимерных и металлополимерных труб. Для их присоединения к коллекторам применяются компрессионные фитинги типа «Евроконус» с резьбой 3/4».

Для обеспечения требуемых расходов теплоносителя по отдельным циркуляционным контурам системы отопления подающий распределительный коллектор оснащается ручными запорно-балансирующими клапанами или балансирующими расходомерами. Эти устройства позволяют сдросселировать при расчетных расходах теплоносителя излишние перепады давления в контурах, которые выявляются в ходе гидравлического расчета системы отопления и должны указываться в проектной документации.

Настройка запорно-балансирующего клапана на конкретный перепад давлений осуществляется путем установки его штока в определенную позицию с помощью шестигранного торцевого ключа. Для этого необходимо выполнить следующие операции:

1. Используя диаграмму п. 4.1. найти в точке пересечения линий расчетного расхода и дросселируемого перепада давлений индекс настройки клапана и далее по прилагаемой таблице – необходимое число оборотов его штока от закрытого положения;
2. Снять красную защитную заглушку штока клапана;
3. Вставить шестигранный ключ в отверстие штока клапана;
4. Полностью закрыть клапан, вращая ключ до упора по часовой стрелке;
5. Приоткрыть клапан вращением ключа против часовой стрелки на найденное по диаграмме число оборотов;
6. Вынуть ключ и поставить заглушку на место.

Настройку балансирующих расходомеров производят непосредственно на проектные значения расходов при запущенной системе отопления в следующей последовательности:

1. Снять заглушку с настроечной гайки расходомера, осторожно поддев ее отверткой;
2. Повернуть рукой настроечную гайку, наблюдая за перемещением диска-указателя в смотровом стекле расходомера относительно шкалы расхода в л/мин. При правильной настройке указатель должен находиться на уровне значения расчетного расхода;
3. Установить заглушку обратно, надавив на нее до щелчка;
4. Опломбировать заглушку, продев проволоку через пломбировочные отверстия.

При выполнении работ по настройке расходомеров не допускается - использовать какой-либо инструмент, кроме отвертки, прилагать к деталям расходомера изгибающие усилия, вращать стакан расходомера.

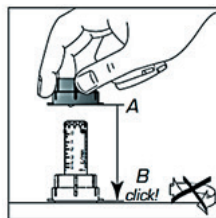
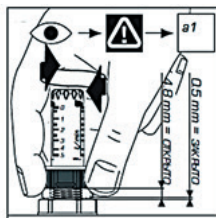
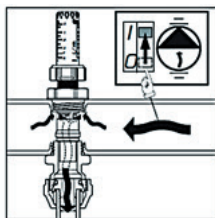
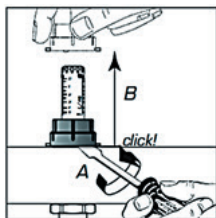
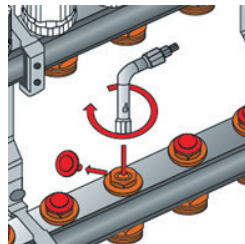

Регулирующие клапаны терморегуляторов могут приводиться в действие с помощью термоэлектрических приводов с посадочной резьбой М30 x 1,5, управляемых электрическими комнатными термостатами. При использовании термоэлектрических приводов с иными посадочными размерами, установка на клапаны терморегуляторов производится через адаптеры, для чего необходимо:

1. Отвернуть и снять рукоятку ручного регулирования с клапана терморегулятора;
2. Навернуть адаптер с резьбой М30х1,5 на клапан;
3. Установить на адаптер электротермический привод, нажав его и повернув по часовой стрелке до фиксации на клапане.

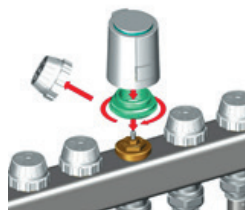

7. УСЛОВИЯ ХРАНЕНИЯ И ТРАНСПОРТИРОВКИ

Распределительные коллекторные блоки ROMMER должны храниться в упаковке предприятия-изготовителя согласно условиям хранения по ГОСТ 15150-69.

Распределительные коллекторные блоки ROMMER транспортируют любым видом транспорта в соответствии с правилами перевозки грузов и техническими

условиями погрузки и крепления грузов, действующими на данном виде транспорта. Распределительные коллекторные блоки ROMMER при транспортировании следует оберегать от ударов и механических нагрузок, а их поверхность от нанесения царапин.

8. УТИЛИЗАЦИЯ

Утилизация изделия производится в соответствии с установленным на предприятии порядком (переплавка, захоронение, перепродажа), составленным в соответствии с Законами РФ №96-ФЗ "Об охране атмосферного воздуха", №89-ФЗ "Об отходах производства и потребления", №52-ФЗ "О санитарно-эпидемиологическом благополучии населения", а также другими российскими и региональными нормами, актами, правилами, распоряжениями и пр., принятыми во исполнение указанных законов.

9. ПРИЕМКА И ИСПЫТАНИЯ

Продукция, указанная в данном паспорте, изготовлена, испытана и принята в соответствии с действующей технической документацией фирмы-изготовителя.

10. СЕРТИФИКАЦИЯ

Продукция сертифицирована на соответствие требованиям технического регламента «О безопасности машин и оборудования». Имеется сертификат соответствия.

11. ГАРАНТИЙНЫЕ ОБЯЗАТЕЛЬСТВА

Изготовитель гарантирует соответствие распределительных коллекторных блоков ROMMER требованиям безопасности, при условии соблюдения потребителем правил, установленных настоящим Техническим паспортом.

Срок службы распределительных коллекторных блоков ROMMER при условии соблюдения потребителем правил, установленных настоящим Техническим паспортом и проведении необходимых сервисных работ составляет 10 лет со дня передачи продукции потребителю.

Гарантийный срок составляет 24 месяца с даты продажи товара, но не может выходить за пределы срока службы товара.

Гарантия распространяется на все дефекты, возникшие по вине завода-изготовителя.

Гарантия не распространяется на дефекты, возникшие в случаях:

- **нарушения паспортных режимов хранения, монтажа, испытания, эксплуатации или обслуживания изделия;**
- **неадекватной транспортировки и погрузочно-разгрузочных работ;**
- **наличия следов воздействия веществ, агрессивных к материалам изделия;**
- **наличия повреждений, вызванных пожаром, стихией, форс-мажорными обстоятельствами;**
- **повреждений, вызванных действиями потребителя;**
- **наличия следов постороннего вмешательства в конструкцию изделия.**

Претензии к качеству товара могут быть предъявлены в течение гарантийного срока.

Неисправные изделия, вышедшие из строя в связи с производственным браком, в течение гарантийного срока ремонтируются или заменяются на новые бесплатно. Затраты, связанные с демонтажем и транспортировкой неисправного изделия в период гарантийного срока, Покупателю не возмещаются. В случае необоснованности претензии затраты на диагностику и экспертизу изделия оплачиваются Покупателем.

При предъявлении претензий к качеству товара, покупатель представляет следующие документы:

1. Заявление в произвольной форме, в котором указываются:
 - название организации или Ф.И.О. покупателя;
 - адрес покупателя и контактный телефон;
 - название и адрес организации, производившей монтаж;
 - адрес установки изделия;
 - краткое описание дефекта.
2. Документ, подтверждающий покупку изделия (накладная, кассовый чек, квитанция);
3. Фотографии неисправного изделия (в том числе с места установки);
4. Акт гидравлического испытания системы, в которой монтировалось изделие (в случае проведения гидравлического испытания);
5. Копия гарантийного талона со всеми заполненными графами.

В случае отсутствия в комплектации к продукции технического паспорта изделия, содержащего гарантийный талон, для получения гарантии необходимо распечатать с сайта www.rommer.ru технический паспорт изделия вместе с гарантийным талоном. Продавец вносит в гарантийный талон сведения о приобретенном товаре, прикрепляет чек, накладную или квитанцию об оплате, скрепляет печатью или штампом. Покупатель ставит подпись об ознакомлении с условиями гарантии, правилами установки и эксплуатации.

Изготовитель оставляет за собой право вносить в конструкцию распределительных коллекторных блоков ROMMER изменения, не ухудшающие качество изделий.

12. ГАРАНТИЙНЫЙ ТАЛОН**Гарантийный талон**

к накладной № _____ от «___» _____ г.

Наименование товара:

| № | Артикул | Количество | Примечание |
|---|---------|------------|------------|
| | | | |
| | | | |
| | | | |
| | | | |
| | | | |

Гарантийный срок 24 месяца с даты продажи.

Претензии по качеству товара принимаются по адресу: 117418, Российская Федерация, Москва, Нахимовский пр-т, 47, офис 1522.

Тел.: +7 (495) 775-20-20, факс: 775-20-25

E-mail: info@rommer.ru

С условиями гарантии, правилами установки и эксплуатации ознакомлен:Покупатель _____
(подпись)Продавец _____
(подпись)

Дата продажи «___» _____ 20___ г.

Штамп или печать
торгующей организации**ИЗГОТОВИТЕЛЬ** Ningbo OTTO Mechanical Technology Co.,Ltd